

PI85P z gniazdem GZMB80

przełączniki interfejsowe z zaciskami sprężynowymi

RMP85 (AC) + GZMB80

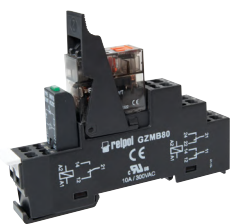

RMP85 (DC) + GZMB80

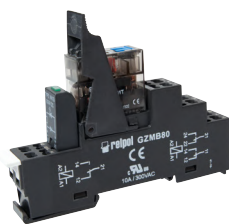

- Przełącznik interfejsowy **PI85P z gniazdem GZMB80** składa się z: przełącznik elektromagnetyczny **RMP85**, czarne gniazdo wtykowe **GZMB80**, moduł sygnalizacyjny / przeciwprzepięciowy typu **M...**, obejmą wyrzutnikowa **GZMB80-0025** (plastikowa), biała płytka do opisu **TR**
- Montaż na szynie 35 mm wg PN-EN 60715
- Uznania, certyfikaty, dyrektywy: uznania RMP85, RoHS, **CE**

Dane styków

Liczba i rodzaj zestyków		1P
Materiał styków		AgNi
Znamionowe / maks. napięcie zestyków	AC	250 V / 300 V
Minimalne napięcie zestyków		12 V 10 mA
Znamionowy prąd obciążenia w kategorii	AC1	16 A / 250 V AC 1
Minimalny prąd zestyków		10 mA 12 V
Maksymalny prąd załączania		32 A 20 ms
Obciążalność prądowa trwała zestyku		16 A
Maksymalna moc łączeniowa w kategorii	AC1	4 000 VA
Minimalna moc łączeniowa		0,12 W 10 mA / 12 V
Rezystancja zestyków		≤ 100 mΩ 1 A / 6 V DC
Maksymalna częstotaść łączeń	• przy obciążeniu znam. w kat. AC1 • bez obciążenia	360 cykli/h 18 000 cykli/h

Dane cewki

Napięcie znamionowe	50 Hz AC	24, 115, 230 V
	DC	12, 24, 48, 110 V
Napięcie odpadowe		AC: ≥ 0,15 U _n DC: ≥ 0,1 U _n
Roboczy zakres napięcia zasilania		patrz Tabele 1, 2
Znamionowy pobór mocy	AC	0,75 VA
	DC	0,4 ... 0,48 W

Dane izolacji wg PN-EN 60664-1

Znamionowe napięcie izolacji		300 V AC
Znamionowe napięcie udarowe		4 000 V 1,2 / 50 μs
Kategoria przepięciowa		III
Stopień zanieczyszczenia izolacji		3
Napięcie probiercze	• pomiędzy cewką a stykami • przerwy zestykowej	4 000 V AC typ izolacji: wzmocniona 1 000 V AC rodzaj przerwy: oddzielenie niepełne
Odległość pomiędzy cewką a stykami	• w powietrzu • po izolacji	≥ 8 mm ≥ 8 mm

Pozostałe dane

Czas zadziałania / powrotu (wartości typowe)		15 ms / 8 ms
Trwałość łączeniowa (liczba łączeń)	• w kategorii AC1	> 3 x 10 ⁴ cewki AC, 16 A, 250 V AC, 5 s włączony / 5 s wyłączony > 10 ⁴ cewki DC, 16 A, 250 V AC, 5 s włączony / 5 s wyłączony > 3 x 10 ⁴ 16 A, 250 V AC, 70 °C, 1 s włączony / 9 s wyłączony
Trwałość mechaniczna (cykle)		> 10 ⁶ cewki AC > 5 x 10 ⁶ cewki DC
Wymiary (a x b x h)		97 x 16 x 78 mm
Masa		60 g
Temperatura otoczenia (bez kondensacji i/lub oblodzenia)	• składowania • pracy	-40...+70 °C -40...+55 °C
Stopień ochrony obudowy		IP 20 wg PN-EN 60529
Ochrona przed oddziaływaniem środowiska		RMP85: RTII GZMB80: RT0 wg PN-EN 61810-7
Odporność na udary		10 g
Odporność na wibracje (zestyk zwierny / rozwierny)		10 g / 5 g kierunek wzdłużny: 10 g / 2 g 10...150 Hz

Dane zaznaczone pogrubionym drukiem dotyczą standardowych wykonań przełączników.

1 Obciążenia powyżej 10 A wymagają zmostkowania zacisków sprężynowych: 11 z 21, 12 z 22, 14 z 24 - patrz str. 2.

ŚRODKI OSTROŻNOŚCI:

- Należy upewnić się, że parametry produktu opisane w jego specyfikacji zapewniają margines bezpieczeństwa dla prawidłowej pracy urządzenia lub systemu oraz bezwzględnie unikać użytkowania, które przekracza parametry produktu.
- Nigdy nie dotykać części urządzenia produktu znajdującego się pod napięciem.
- Należy upewnić się, że produkt podłączony jest prawidłowo. Nieprawidłowe podłączenie może spowodować złe działanie, nadmierne przegrzewanie oraz ryzyko powstania ognia.
- Jeśli istnieje ryzyko, że wadliwa praca produktu mogłaby spowodować dotkliwe straty materialne lub zagrażać zdrowiu i życiu ludzi lub zwierząt, należy konstruować urządzenia lub systemy tak, aby wyposażone były w podwójny system bezpieczeństwa, gwarantujący niezawodną pracę.

PI85P z gniazdem GZMB80

przełączniki interfejsowe z zaciskami sprężynowymi

Wymiary

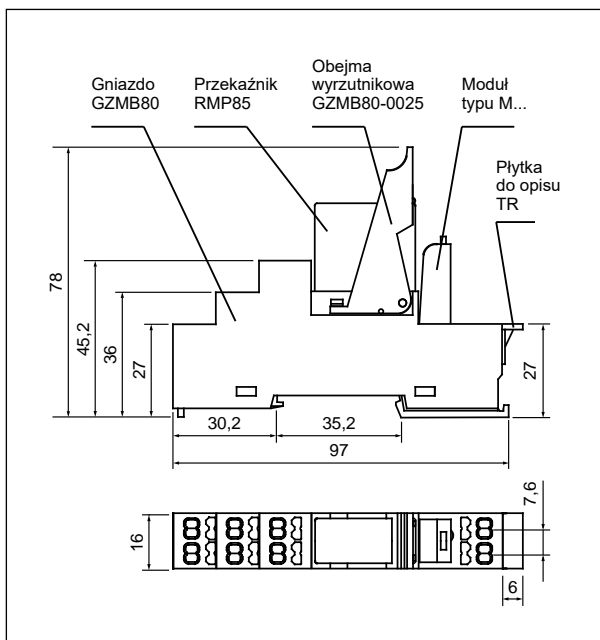

Sposób podłączenia przewodów

Rysunki przedstawiają kolejność operacji przy wkładaniu przewodu do zacisku sprężynowego oraz zalecany śrubokręt do otwierania sprężyn kłatkowych, zgodny z normą DIN 5264 FORM „A”.

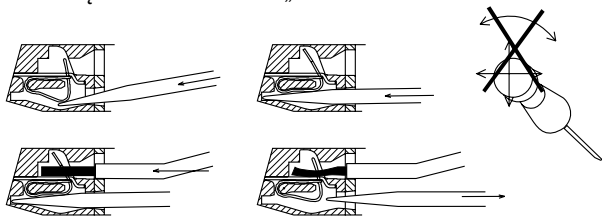

Schematy połączeń

(widok od strony zacisków sprężynowych)

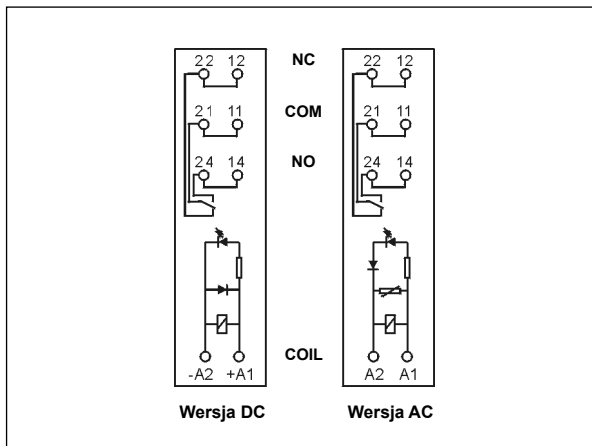

Sposób podłączenia obciążenia - gniazdo GZMB80

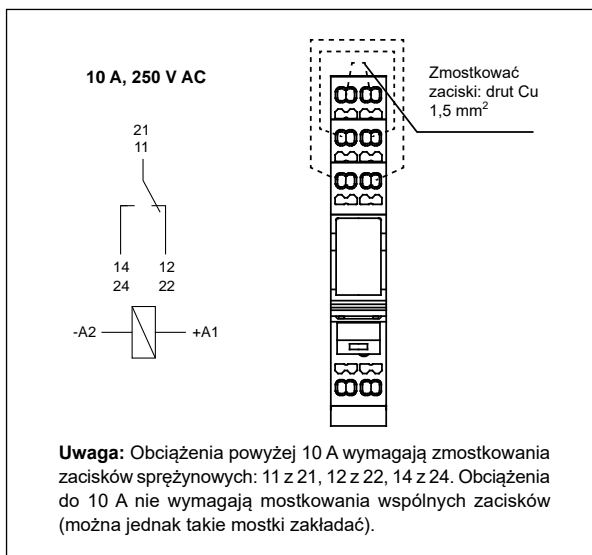

Trwałość łączeniowa w funkcji mocy obciążenia. Częstość łączeń: 360 cykli/h

Wykres 1

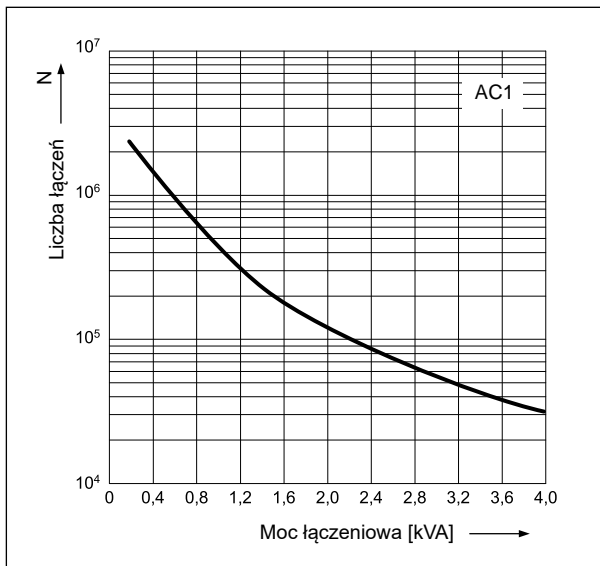

Maksymalna zdolność łączeniowa dla prądu przemiennego 50 Hz. Obciążenie rezystancyjne

Wykres 2

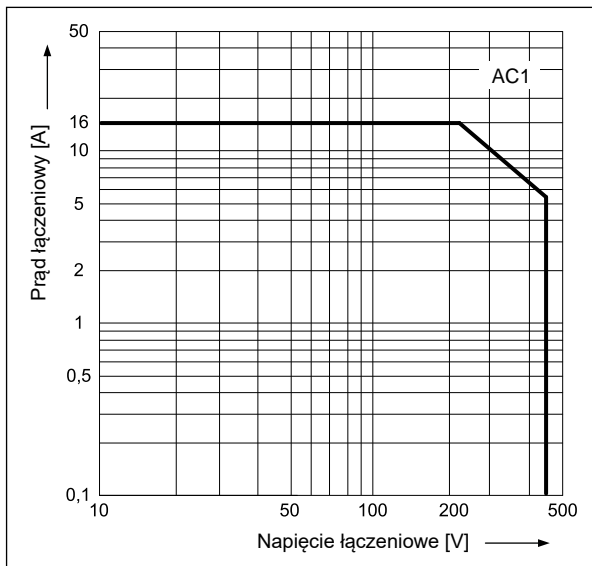

PI85P z gniazdem GZMB80

przełączniki interfejsowe z zaciskami sprężynowymi

Montaż

Przełączniki **PI85P z gniazdem GZMB80** przeznaczone są do bezpośredniego montażu na szynie 35 mm wg PN-EN 60715. **Połączenia:** maks. przekrój przewodów: 1 x 0,2...1,5 mm² (1 x 24...16 AWG), długość odizolowania przewodów: 9...11 mm.

Dane cewki - wykonanie napięciowe, zasilanie prądem stałym

Tabela 1

Kod cewki	Napięcie znamionowe V DC	Rezystancja cewki przy 23 °C Ω	Tolerancja rezystancji	Roboczy zakres napięcia zasilania V DC Ⓣ	
				min. (0...+70 °C)	maks. (0...+70 °C)
012DC	12	360	± 10%	8,4	18,0
024DC	24	1 440	± 10%	16,8	36,0
048DC	48	5 760	± 15%	33,6	72,0
110DC	110	25 200	± 15%	77,0	165,0

Dane zaznaczone pogrubionym drukiem dotyczą standardowych wykonań przełączników. Ⓣ Maksymalna wartość napięcia zasilania cewki jest wartością graniczną, jest to maksymalne napięcie chwilowe, jakie przełącznik może wytrzymać przez bardzo krótki czas. Przełączniki z cewkami o napięciu 48 V DC i 110 V DC należy bezwzględnie zabezpieczyć przed możliwą pracą przy napięciach powyżej napięć znamionowych.

Dane cewki - wykonanie napięciowe, zasilanie prądem przemiennym 50 Hz

Tabela 2

Kod cewki	Napięcie znamionowe V AC	Rezystancja cewki przy 23 °C Ω	Tolerancja rezystancji	Roboczy zakres napięcia zasilania V AC 50 Hz	
				min. (0...+70 °C)	maks. (0...+70 °C)
024AC	24	350	± 10%	18,0	26,4
115AC	115	8 100	± 15%	86,3	126,5
230AC	230	32 500	± 15%	172,5	253,0

Dane zaznaczone pogrubionym drukiem dotyczą standardowych wykonań przełączników.

Oznaczenia kodowe do zamówień

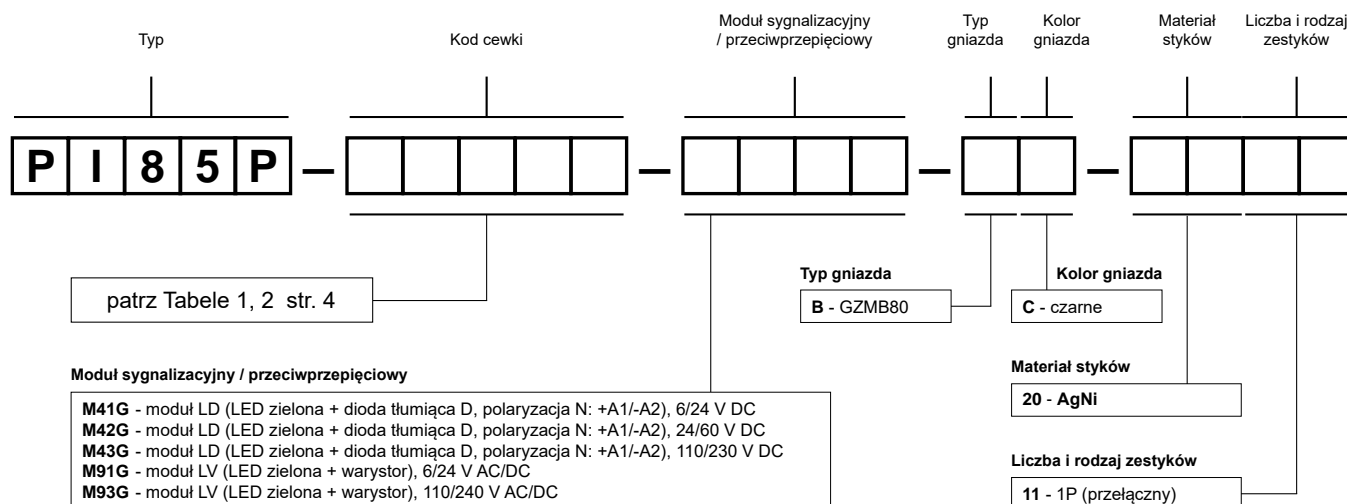

Przykłady kodowania:

PI85P-012DC-M41G-BC-2011

przełącznik interfejsowy **PI85P** składa się z: przełącznik **RMP85** (jeden zestyk przełączny, materiał styków AgNi, napięcie cewki 12 V DC), gniazdo **GZMB80** (czarne, zaciski sprężynowe), moduł sygnalizacyjny / przeciwprzepięciowy **M41G** (wersja LD), obejma wyrzutnikowa **GZMB80-0025** (plastikowa), płytką do opisu **TR** (biała)

PI85P-230AC-M93G-BC-2011

przełącznik interfejsowy **PI85P** składa się z: przełącznik **RMP85** (jeden zestyk przełączny, materiał styków AgNi, napięcie cewki 230 V AC 50 Hz), gniazdo **GZMB80** (czarne, zaciski sprężynowe), moduł sygnalizacyjny / przeciwprzepięciowy **M93G** (wersja LV), obejma wyrzutnikowa **GZMB80-0025** (plastikowa), płytką do opisu **TR** (biała)